

# COMFORTY

## Паспорта душевых кабин

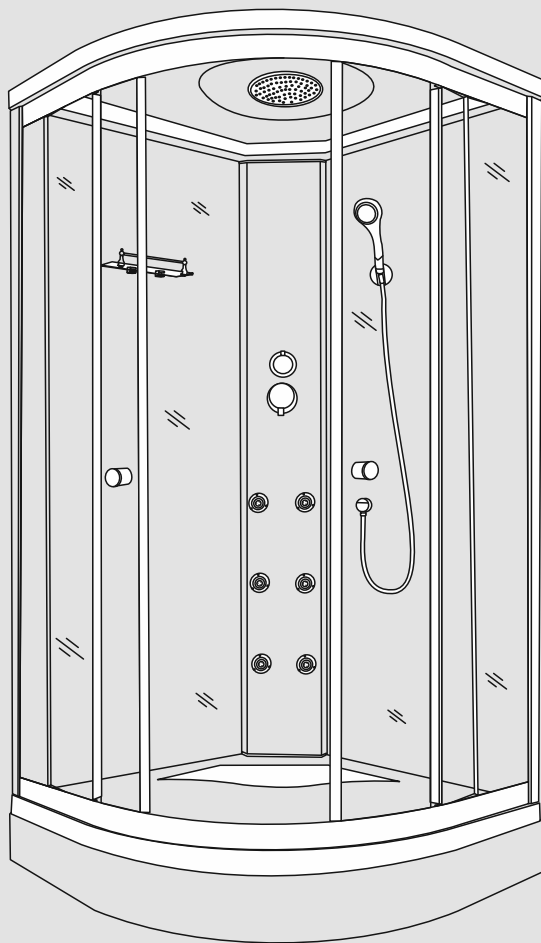

### COMFORTY 185

габариты: 900\*900\*2130

Инструкция по эксплуатации

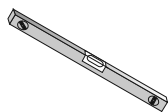

Уровень

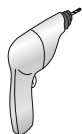

Дрель

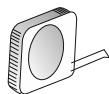

Рулетка



Крестообразная отвертка



Гаечный ключ

## Комплектация



A



C

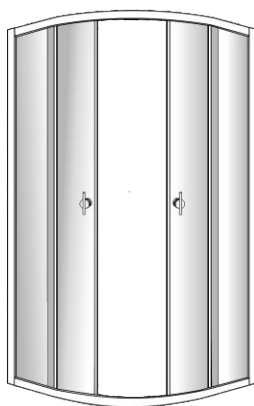

B

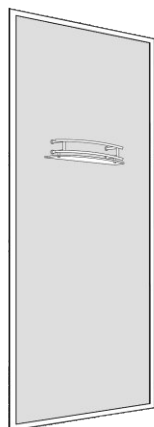

D





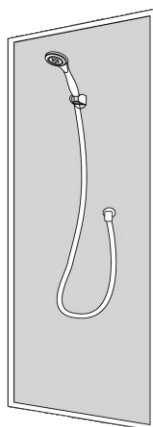

E



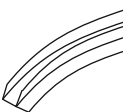







F





- A - Поддон
- B - Дверной блок
- C - Крыша
- D - Левая задняя стенка
- E - Центральная панель
- F - Правая задняя стенка

<p><b>A1</b></p>  <p>ST4X16</p> <p>x4</p>	<p><b>A2</b></p>  <p>x4</p>	<p><b>A3</b></p>  <p>x2</p>
--	--	--

<p><b>A4</b></p>  <p>x4</p>	<p><b>A5</b></p>  <p>x4</p>	<p><b>A6</b></p>  <p>x1</p>
--	--	--

<p><b>B1</b></p>  <p>M5X20</p> <p>x22</p>	<p><b>B2</b></p>  <p>ST4X30</p> <p>x8</p>	<p><b>B3</b></p>  <p>x6</p>	<p><b>B4</b></p>  <p>ST4X12</p> <p>x3</p>	<p><b>B5</b></p>  <p>M4X16</p> <p>x2</p>
--	--	--	--	---

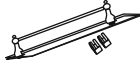
<p><b>C1</b></p>  <p>x8</p>	<p><b>C3</b></p>  <p>x1</p>	<p><b>C4</b></p>  <p>x2</p>
---	---	---

<p><b>C5</b></p>  <p>x1</p>	<p><b>C6</b></p>  <p>x1</p>	<p><b>C7</b></p>  <p>x1</p>	<p><b>C8</b></p>  <p>x1</p>
--	--	--	--

## Подготовка помещения.

Установка боксов и душевых кабин производится до монтажа другого оборудования (см. Рис.1)

### НЕПРАВИЛЬНО!



рис.1

Помещение для сборки кабин и боксов, а так же место для установки г/м изделий должно быть очищено от посторонних предметов, строительного мусора и пыли, от чистоты места во многом зависит качество сборки и дальнейшие сроки качественной работы устанавливаемого оборудования.

В целях безопасности людей, сохранности оборудования, получения качественной и правильной сборки, во время установки г/м изделий любые другие работы **НЕ ДОПУСКАЮТСЯ**.

Для проведения тех. обслуживания г/м ванн, боксов и душевых кабин необходимо обеспечить доступ к узлам изделия путем смещения изделия от стен или угла ванной комнаты, в связи с этим рекомендуется другое оборудование ванной комнаты устанавливать на расстояниях, указанных на Рис. 2.

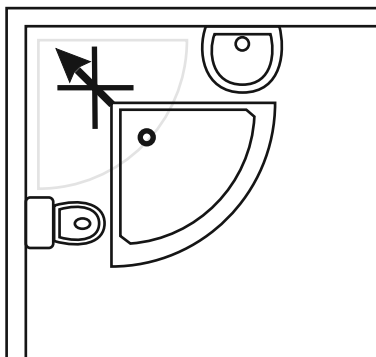
### ПРАВИЛЬНО!



рис.2

В случае если другое оборудование установлено вплотную к изделию, то демонтаж и последующая установка данного оборудования для проведения тех. обслуживания производится за счет или силами заказчика.

Если размеры помещения или особенности планировки не позволяют обеспечить доступ к узлам изделия, то установка в таких случаях невозможна, см. Рис. 3.

**НЕПРАВИЛЬНО!**

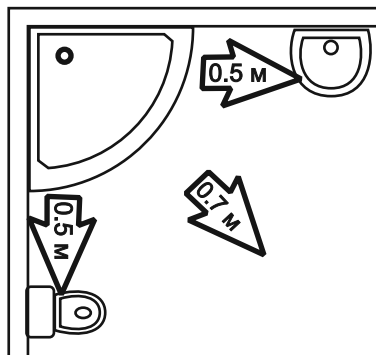

рис.3

1. Сборка изделия с герметизацией швов (душевые кабины и боксы).
2. Установка изделия.
3. Подключение изделия к канализации.
4. Подключение штатного смесителя к водоснабжению.
5. Подключение изделия, а также встроенных в него сервисных функций, к электросети.
6. Проверка изделия на герметичность, проверка работы гидромассажа, тестирование изделия на всех рабочих режимах.
7. Оформление гарантийного талона.





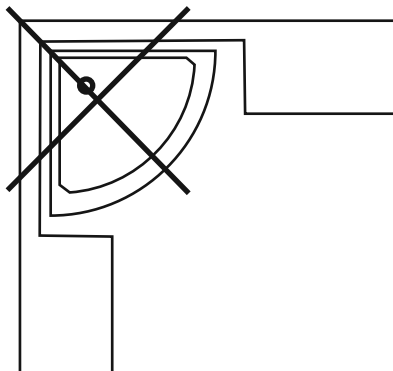
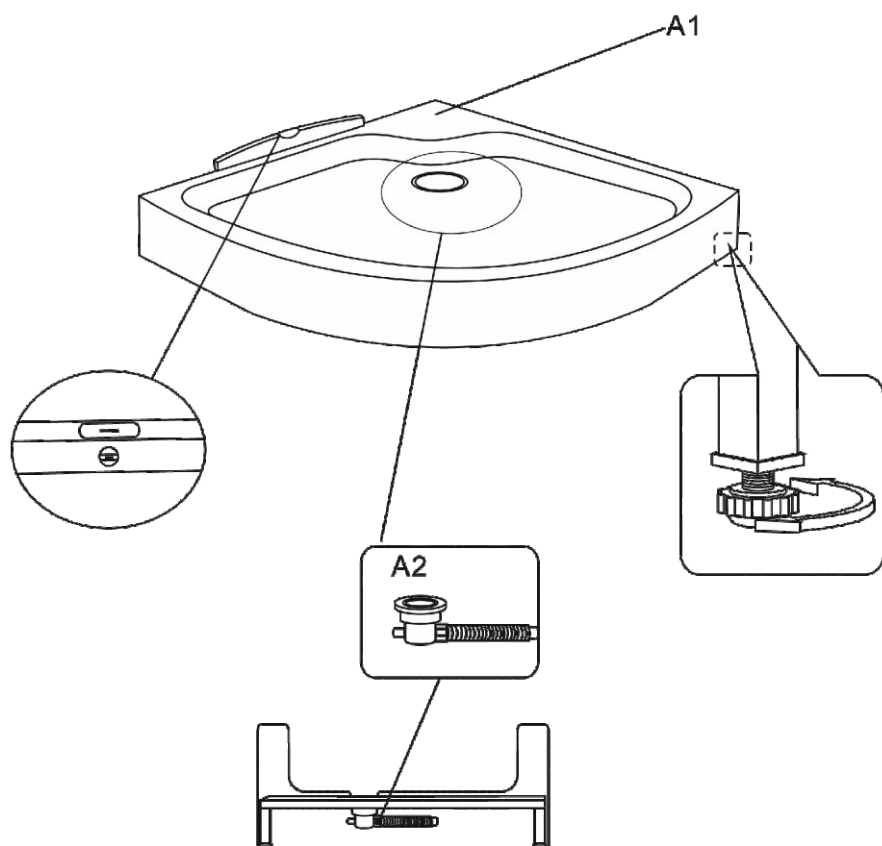
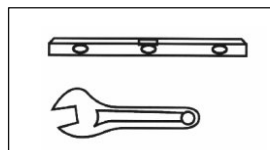
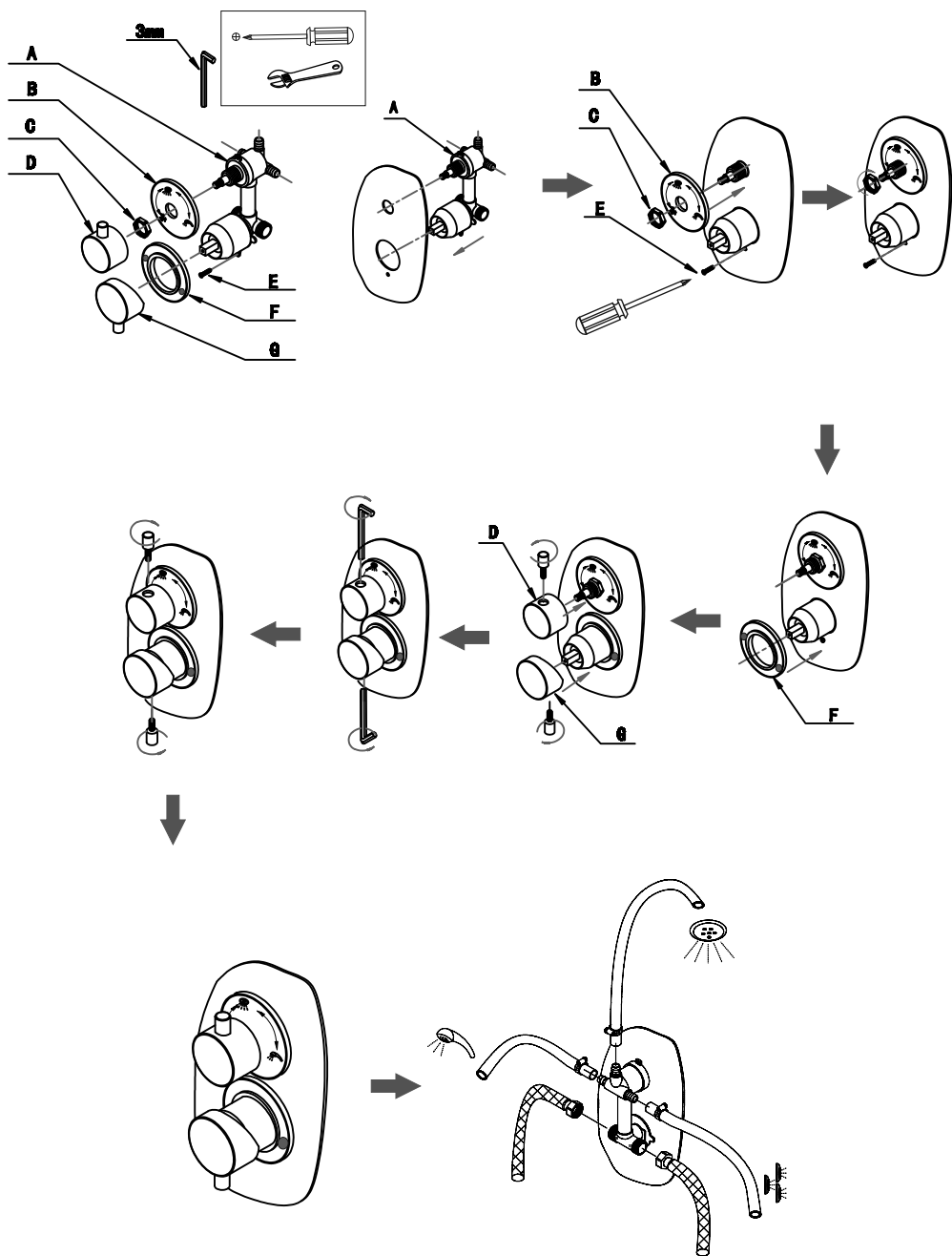
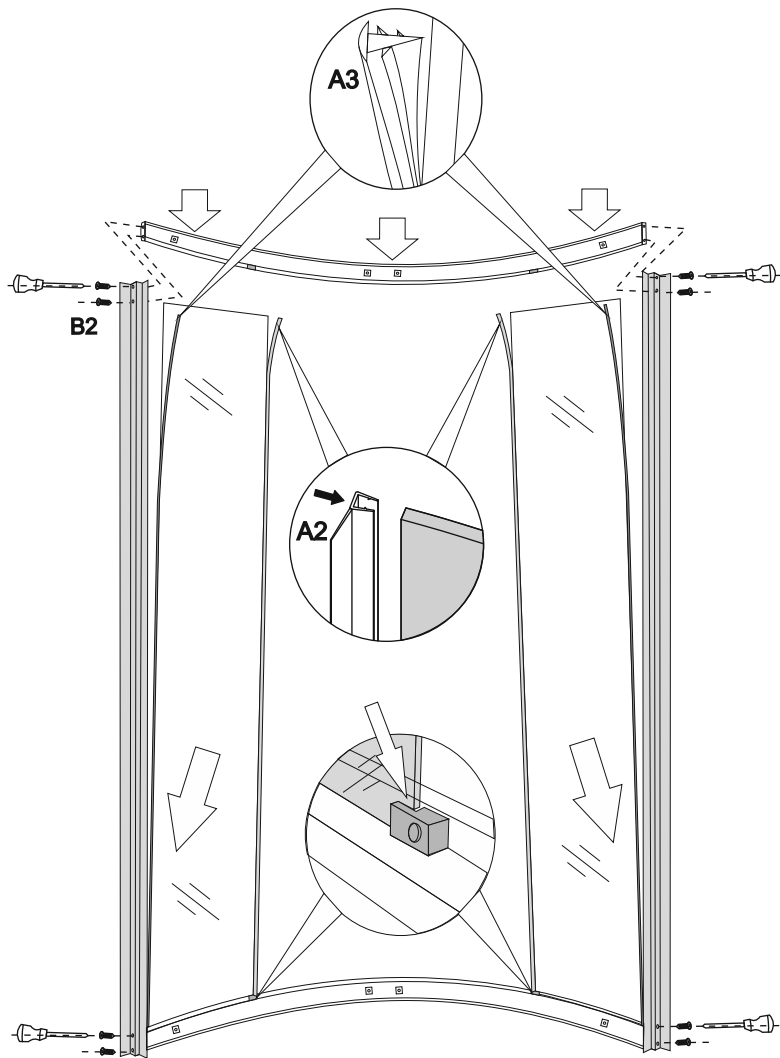
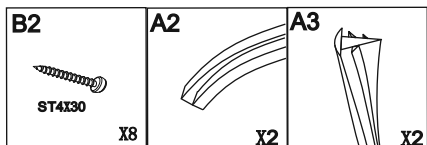



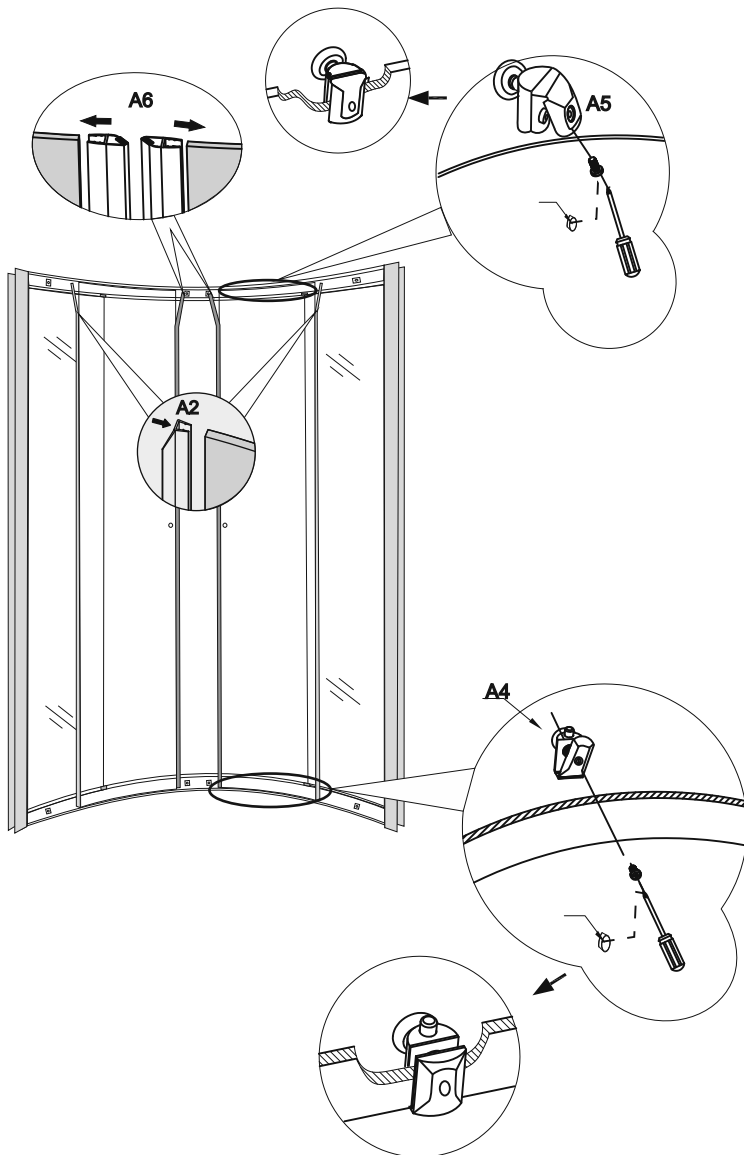
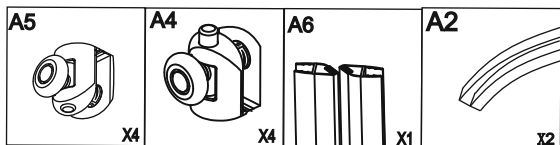

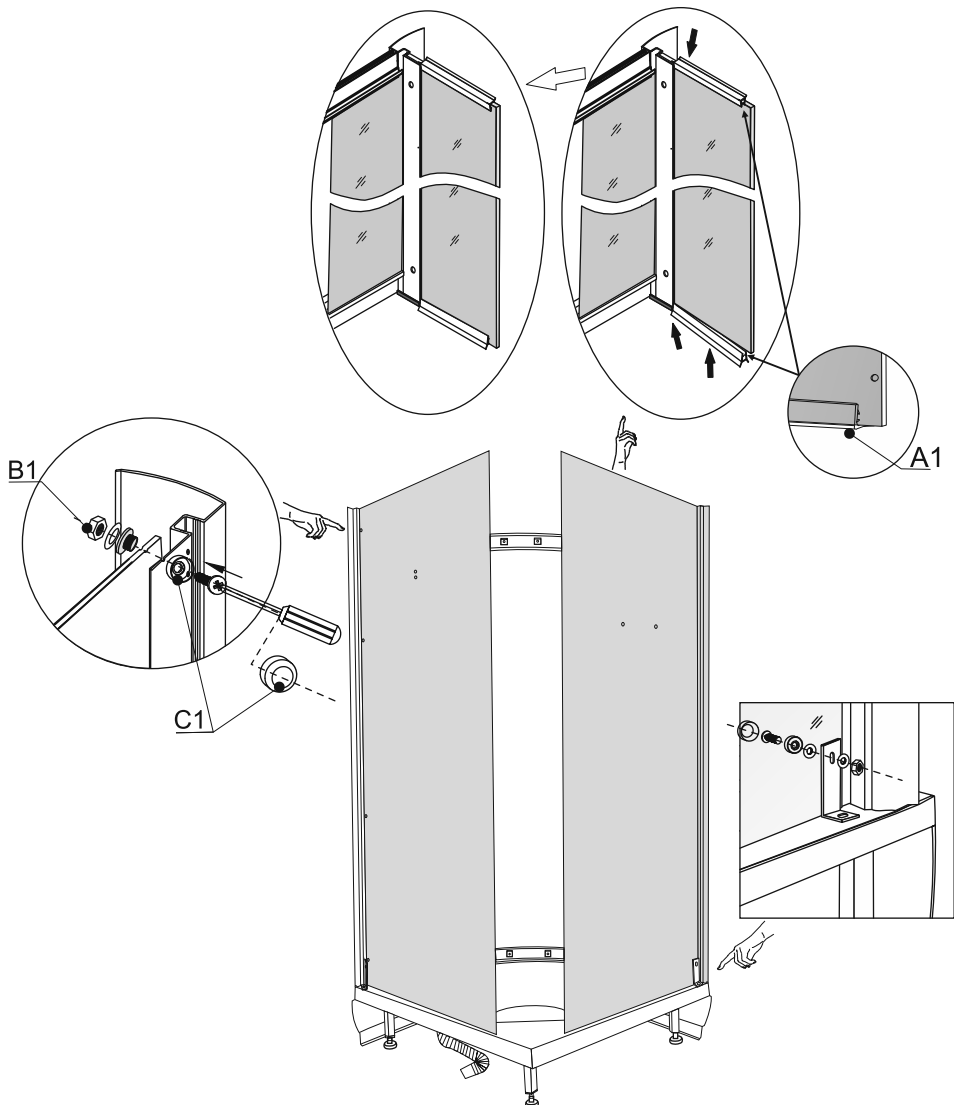
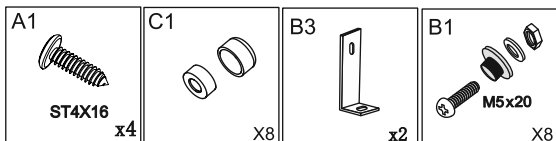

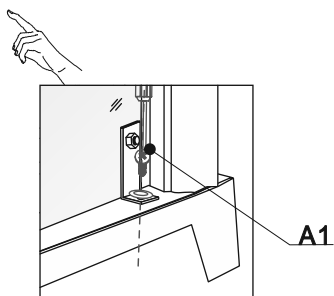
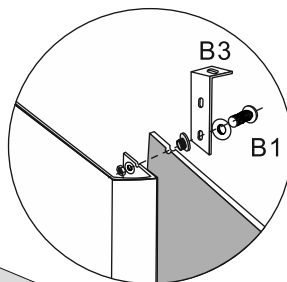
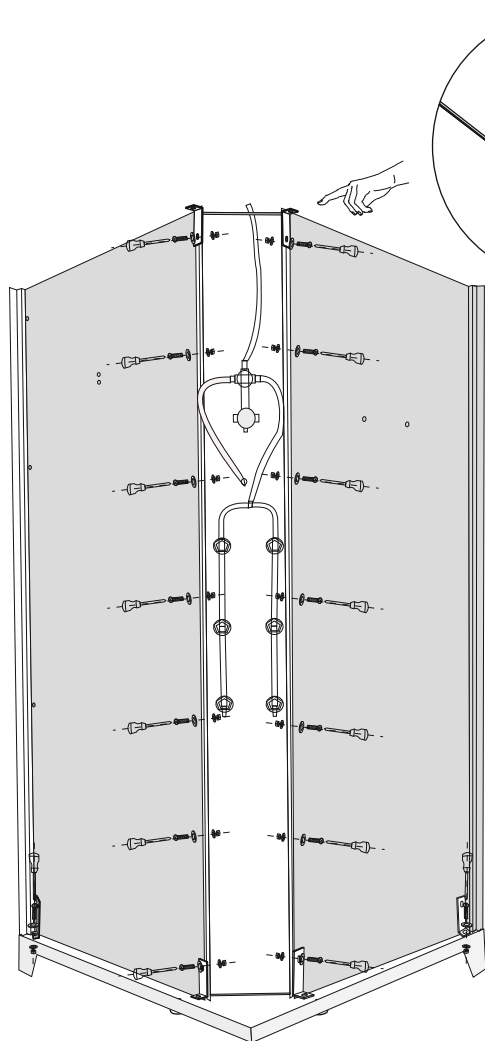
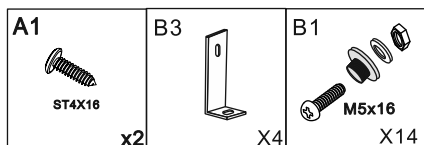

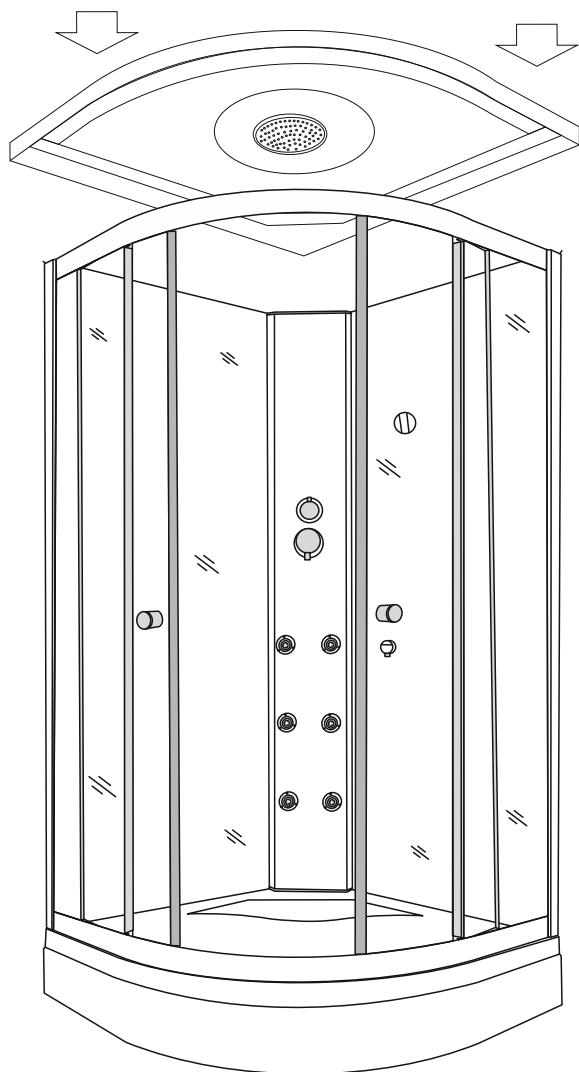

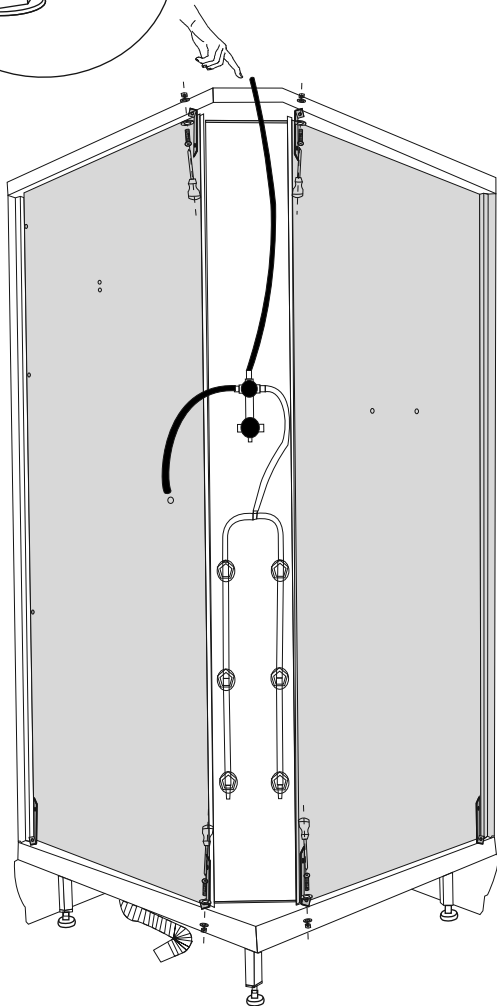
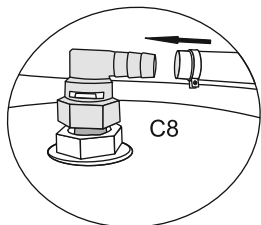
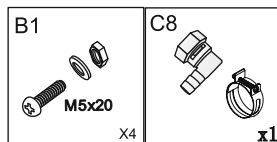





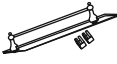

<p><b>C3</b></p>  <p><b>X1</b></p>	<p><b>C4</b></p>  <p><b>X2</b></p>	<p><b>C5</b></p>  <p><b>X1</b></p>	<p><b>C6</b></p>  <p><b>X1</b></p>	<p><b>C7</b></p>  <p><b>X1</b></p>	<p><b>B4</b></p>  <p><b>ST4X12</b></p> <p><b>X3</b></p>	<p><b>B5</b></p>  <p><b>M4X16</b></p> <p><b>X2</b></p>
---	---	---	---	---	--	---

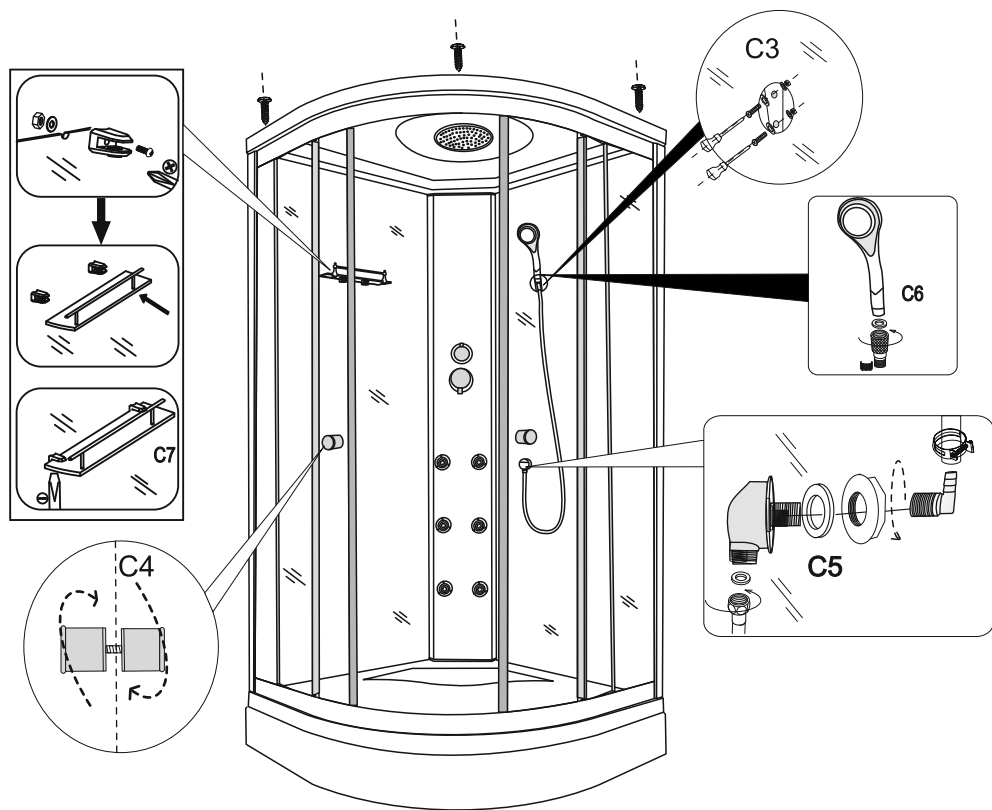

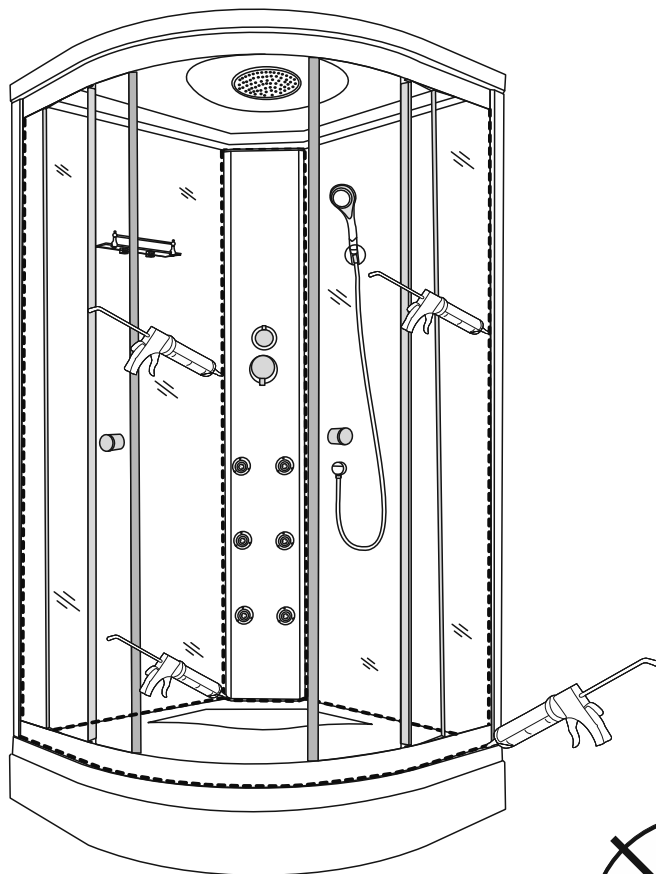
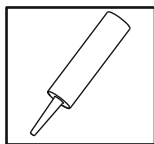

24 h

**УСЛОВИЯ ГАРАНТИИ**

При соблюдении условий эксплуатации, указанных в данной инструкции (дата покупки указывается в гарантийном талоне, заверенном печатью).

Гарантийное обслуживание производится только в тех случаях, когда у клиента имеется правильно заполненный гарантийный талон и оригинал квитанции (чека) с указанием даты покупки.

**Гарантия на отсутствие заводских дефектов составляет 1 год** (определяется по дате указанной в акте о продаже душевой кабины и отметке в гарантийном талоне).

**ГАРАНТИЯ НЕ РАСПРОСТРАНЯЕТСЯ**

- На работы, выполненные сторонними организациями или покупателем самостоятельно
- На товар в целом или комплектующие, пришедшие в негодность вследствие неквалифицированного монтажа или ремонта самим покупателем или третьими лицами
- На товар, имеющий видимые механические повреждения, не выявленные в момент получения товара
- На дефекты, связанные с неправильной эксплуатацией или небрежным обращением с изделием
- На дефекты, возникшие в результате перепадов напряжения в электрической сети
- На дефекты, возникшие в результате перепадов давления воды при внесении изменений в конструкцию изделия
- На лампы, стекла, предохранители

Наименование товара \_\_\_\_\_

Модель \_\_\_\_\_

Дата продажи \_\_\_\_\_

Продавец \_\_\_\_\_

Адрес продавца \_\_\_\_\_

Подпись продавца \_\_\_\_\_

МП

Наименование организации, производившей установку \_\_\_\_\_

Дата установки \_\_\_\_\_

Подпись представителя организации, производившей установку \_\_\_\_\_